







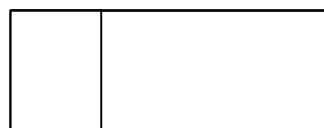
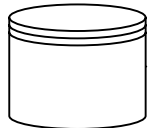

【業務フロー図の記法・凡例】

業務フロー図の記法は、先行して標準仕様書を作成している「住民記録システム」での記載ルールに則り、BPMNの手法で記載します。

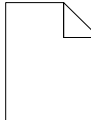
「住民記録システム標準仕様書【第1.0版】（本体）」より

本業務フローの作成に当たっては、地方公共団体情報システム機構「地方公共団体の情報システム調達における機能要件の表記方法に関する調査研究」（平成27年3月）を参考に、表記方法の国際標準であるBPMN（Business Process Model and Notation）の手法を用いて記述した。

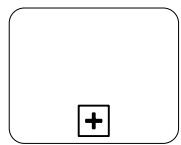
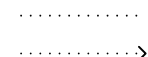
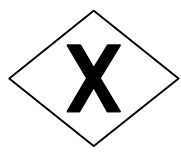
BPMN凡例

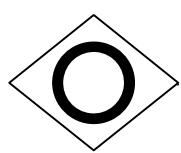
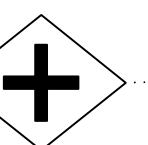
 <p>プール： 関係者とその活動 内容を示す。1組 織が1つのプールと して示される。</p>	 <p>マニュアルタスク： 人が手作業で行うタスクであることを 示す。</p>	 <p>データストア： 業務フロー内において継続的に参 照・更新される、蓄積された情報群 であることを示す。</p>
 <p>開始イベント： 事務（業務フロー）の開始を示す。</p>	 <p>ユーザタスク： 人が情報システム等を使って行うタ スクであることを示す。</p>	 <p>データオブジェクト： アクティビティで必要とされるデータや生 成されるデータを示す。</p>
 <p>開始イベント（メッセージ）： メッセージの受信により事務が開始する ことを示す。</p>	 <p>送信タスク： 人がメッセージを送信するタスクであ ることを示す。</p>	 <p>シーケンスフロー： イベントやアクティビティ同士を結合す る。</p>
 <p>終了イベント： 事務（業務フロー）の終了を示す。</p>	 <p>受信タスク： 人がメッセージを受信するタスクであ ることを示す。</p>	 <p>メッセージフロー： プールを跨いでメッセージのやりとりがあ ることを示す。メッセージとは、口頭や文 書、メール等。</p>
 <p>終了イベント（メッセージ）： メッセージの送信により事務が終了する ことを示す。</p>	 <p>折りたたまれたサブプロセス： サブプロセスを包含するアクティビティ を示す。</p>	 <p>関連／データ関連： データや注釈との関連があることを示 す。データストア間の接続にはデータ関 連を用いる。</p>
 <p>中間イベント（メッセージ）： 業務フローの中間に配置され、他のプ ールからのメッセージの受信まで作業が 待機されることを示す。</p>	 <p>排他ゲートウェイ： 業務フローの分岐や結合で使われ、条 件に基づいて判断が行われることを示 す。分岐や結合は必ずいずれか一つの 経路となることを示す。</p>	 <p>並列ゲートウェイ： 業務フローの分岐や結合で使われ、判 断はない。分岐は並列で処理が行わ れ、結合はすべての処理の完了により後 続の処理が行われることを示す。</p>
 <p>中間イベント（リンク）： 後続のシートに業務フローが続くこと を示す。</p>	 <p>包含ゲートウェイ： 業務フローの分岐や結合で使われ、条 件に基づいて判断が行われることを示 す。分岐や結合は一つ以上の経路とな ることを示す。</p>	 <p>並列ゲートウェイ： 業務フローの分岐や結合で使われ、判 断はない。分岐は並列で処理が行わ れ、結合はすべての処理の完了により後 続の処理が行われることを示す。</p>

記載ルール説明					
業務フロー	x.x	(業務名 (大分類) )	x.x.x	(業務名 (小分類) )	(実施タイミング)
(業務概要)					<b>【説明】</b> ・ 業務名 (大分類、小分類)、実施タイミング、業務概要を記載
選挙人					

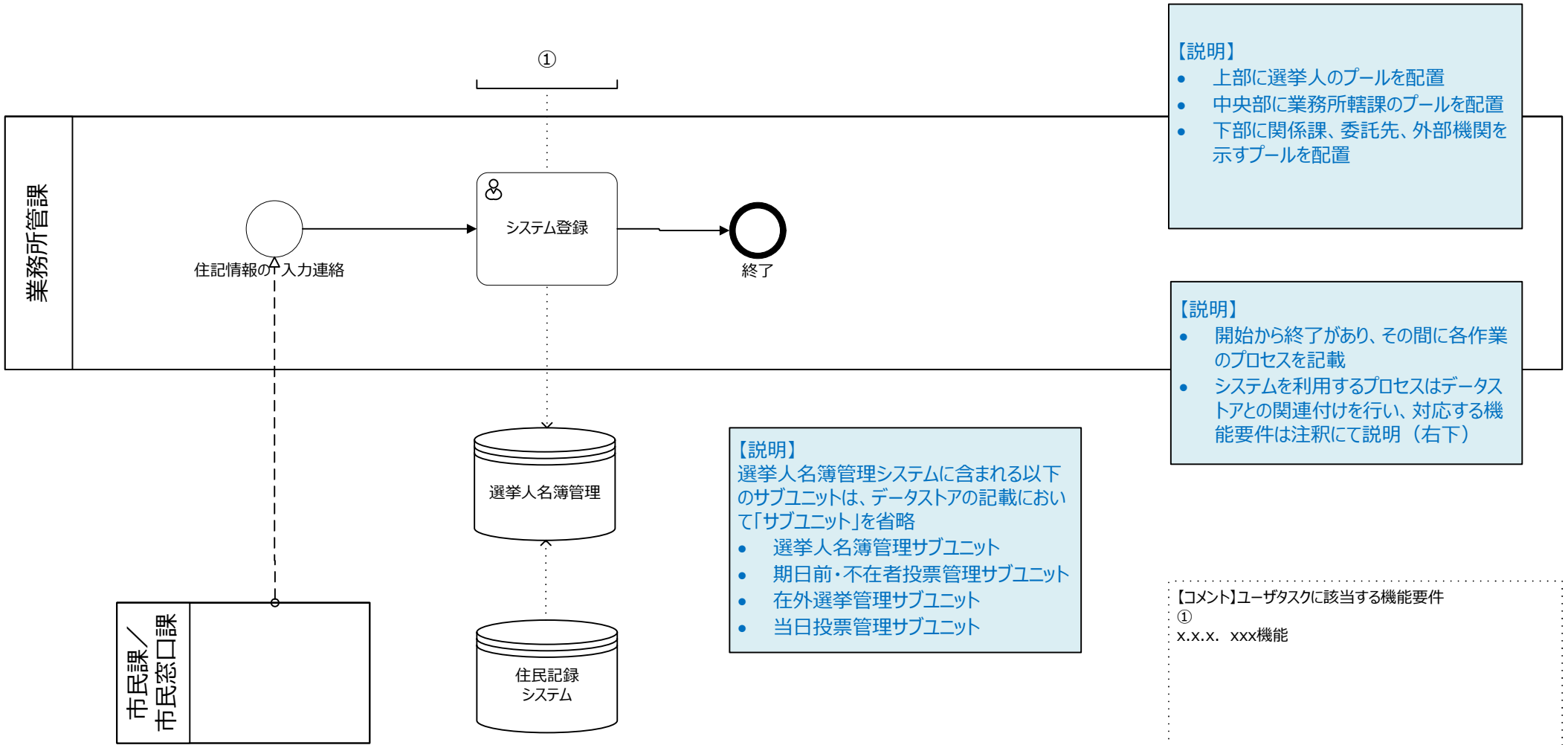

業務フロー	12.1	当日投票	12.1.1	当日投票受付_システム利用あり	選挙日
・当日投票を受け付ける。					

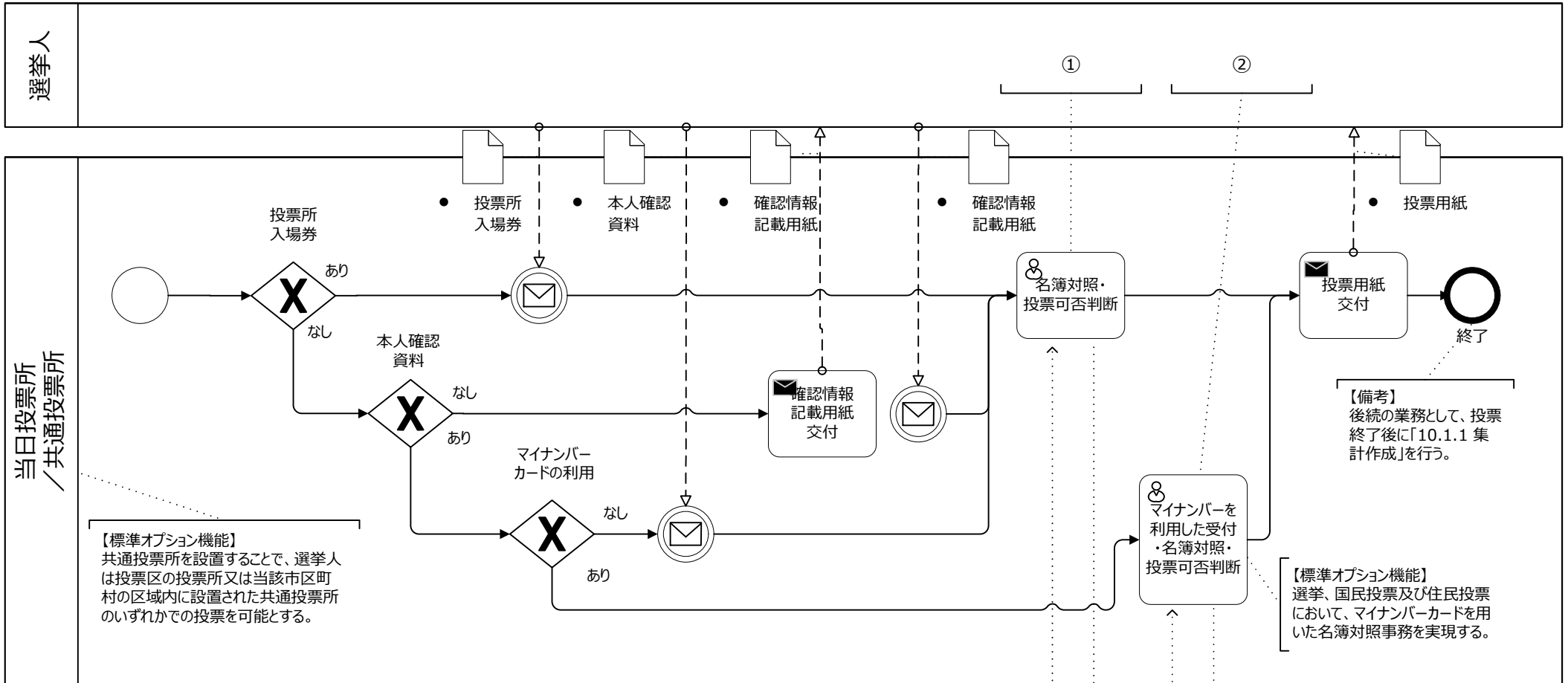

【コメント】ユーザタスクに該当する機能要件

①	9.1.1～9.1.4 受付
7.2.7 投票受付	11.5.4 投票受付
7.3.7 投票受付 (船舶)	12.1.1～12.1.5 投票受付
7.4.7 投票受付	②
7.5.7 投票受付	12.6.1 マイナンバーカード利用に対する拡張性

業務フロー	12.1	当日投票	12.1.2	当日投票受付_システム利用なし	選挙日
・当日投票を受け付ける。					

選挙人

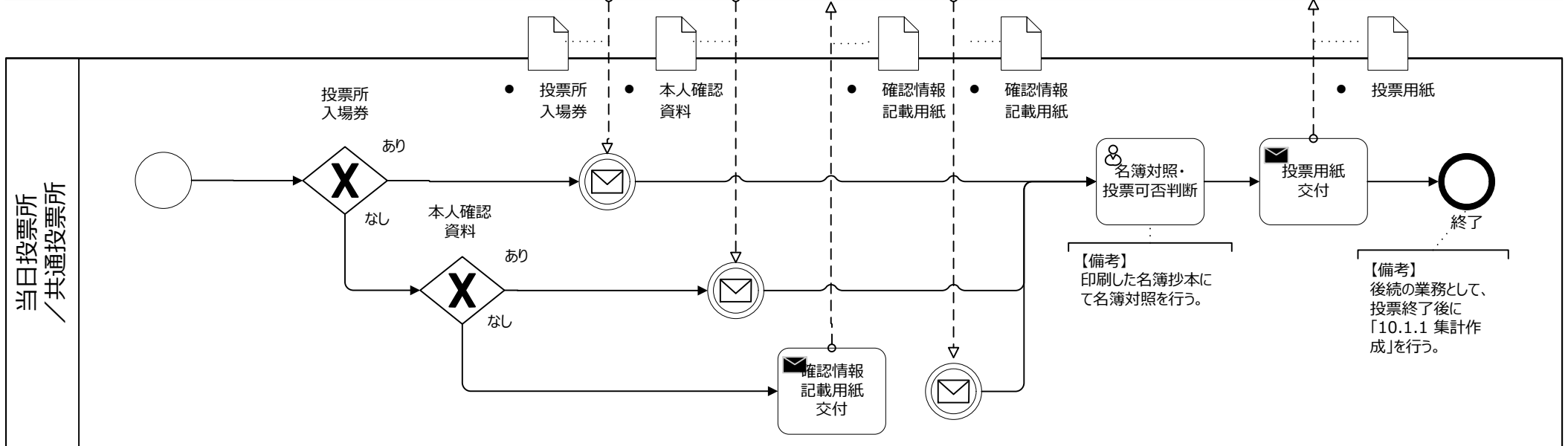

【コメント】ユーザタスクに該当する機能要件 (なし)